

BATTERYstart 300

Gyorsindítók



Kompatibilis a motor méretével

12 V-os járművek gyorsindításához, akár 6000 cm³-es benzin- vagy 3000 cm³-es dízelmotorral

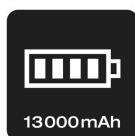

Akkumulátor teljesítmény

Erős, 13 000 mAh-s lítium-kobalt akkumulátor



Power bank funkció

Elektronikus eszközök, például okostelefonok és táblagépek töltése

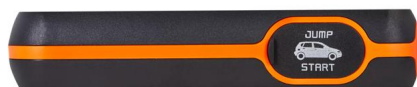

Kompakt és erős lítiumos gyors indító power bank funkcióval

OSRAM BATTERYstart300 kompakt lítium-kobalt LiCoO₂ gyorsindító kis- és közepes méretű 12 V-os járművekhez 6000 cm³-es benzin- és 3000 cm³-es dízelmotorig. A BATTERYstart300 a legtöbb általános gyorsindítónál kisebb méretével a teljesítmény csökkenése nélkül nyújt kompakt megoldást. A gyorsindító, a használó és a jármű biztonságának megóvása érdekében fordított polaritás, túltöltés és rövidzárlat elleni védelmet nyújtó, intelligens biztonsági sarukkal van felszerelve. Erős LED lámpával és power bank funkcióval, amellyel az elektronikus eszközök útközben is tölthetők – csak csatlakoztassa az USB-töltőt, a power bank pedig bekapcsol.

Termék adatlap

Műszaki adatok

Termékinformáció

Alkalmazás (kategória és termékspec.)	Lítium indító
Hatékonyság	Better
Ajánlott benzinmotor-méret (legfeljebb)	6 l
Ajánlott dízelmotor-méret (legfeljebb)	3 l
USB aljzat 2.1A	2
12 V-os csatlakozóaljzat	n/a

Általános termékinformációk

Rendelési hivatkozás	OBSL300
----------------------	---------

Elektromos adatok

Cranking Amps	300
Peak Amps	1500

Physical Attributes & Dimensions

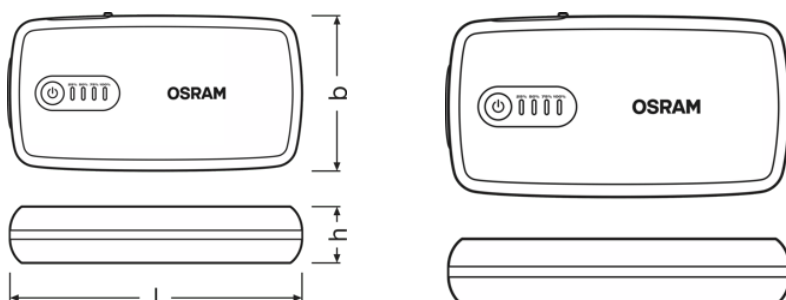

Hosszúság	168.0 mm
Szélesség	88.0 mm
Magasság	33.0 mm

További termékadatok

Elem típusa	LiCoO2
Battery Capacity	13000 mA
Charging Type	Micro-USB
Charging time	3 hr
Power bank function	Yes

Termék adatlap

Környezetvédelmi és szabályozási információk





Information according Art. 33 of EU Regulation (EC) 1907/2006 (REACH)	
A jelöltlistán szereplő anyag 1	Lead
1. anyag CAS-száma	7439-92-1
Biztonságos használati utasítás	A jelöltlistán szereplő anyag azonosítása elegendő az árucikk biztonságos használatához.
Számú nyilatkozat a SCIP adatbázisban	ada11f03-1c52-4c49-9f3f-4ab9687039c7

Logisztikai adatok

Termékkód	Termékmegnevezés	Csomagolás (darab/egység)	Méretetek (hosszúság x szélesség x magasság)	Térfogat	Bruttó súly
4052899620483	BATTERY start 300	Folding Box 1	214 mm x 132 mm x 96 mm	2.71 dm ³	848.00 g
4052899620568	BATTERY start 300	Karton 4	282 mm x 232 mm x 224 mm	14.65 dm ³	3752.00 g

The mentioned product code describes the smallest quantity unit which can be ordered. One shipping unit can contain one or more single products. When placing an order, for the quantity please enter single or multiples of a shipping unit.

Download Data

File
 User instruction BATTERYstart
 Movie application BatteryStart How to Video (ITA)
 Movie application BatteryStart How to Video (EN)
 Product movie OSRAM BATTERYstart 300 Product Video (EN)

Jogi tanács

Alkalmazási javaslat:

Az alkalmazásra vonatkozó részletes leírást és ábrákat lásd a termék adatlapján.

Használati tanácsok

További részletes alkalmazási információkat és grafikákat a termék adatlapján talál.

Lemondás

Termék adatlap

A változtatás jogát fenntartjuk. Hibák és mulasztások kizárva. Mindig győződjön meg arról, hogy a legújabb kiadást használja.

OSRAM